

仕様書

UNI-PEX

アッテネータ

AT - 022

入力容量 及び入出力 インピーダンス	2W 5k ハイインピーダンス 100系
音量切換	4段 0:OFF 1: -12dB 2: -6dB 3: 0dB
使用温度範囲	-10 ~ +55
外装	パネル(合成樹脂) マンセル5Y8.5/1 近似色 アイボリー
寸法	幅 46mm 高さ 110mm 奥行き 49.5mm
質量	約 80g
付属品	M4×25皿ねじ 2、取扱説明書 1
適合品	アッテネータプレート PT - 2V(アイボリー)、PT - 2C(キャメル)、PT - 2SK(ステンレス)、PT - 2RV(エレガントプレート)
特徴・用途	室内音響設備で各室に配置されたスピーカの音量を、アンプの調節つまみで行わずに4段階に切換えられます。 2線式、3線式のいずれにも使用できます。

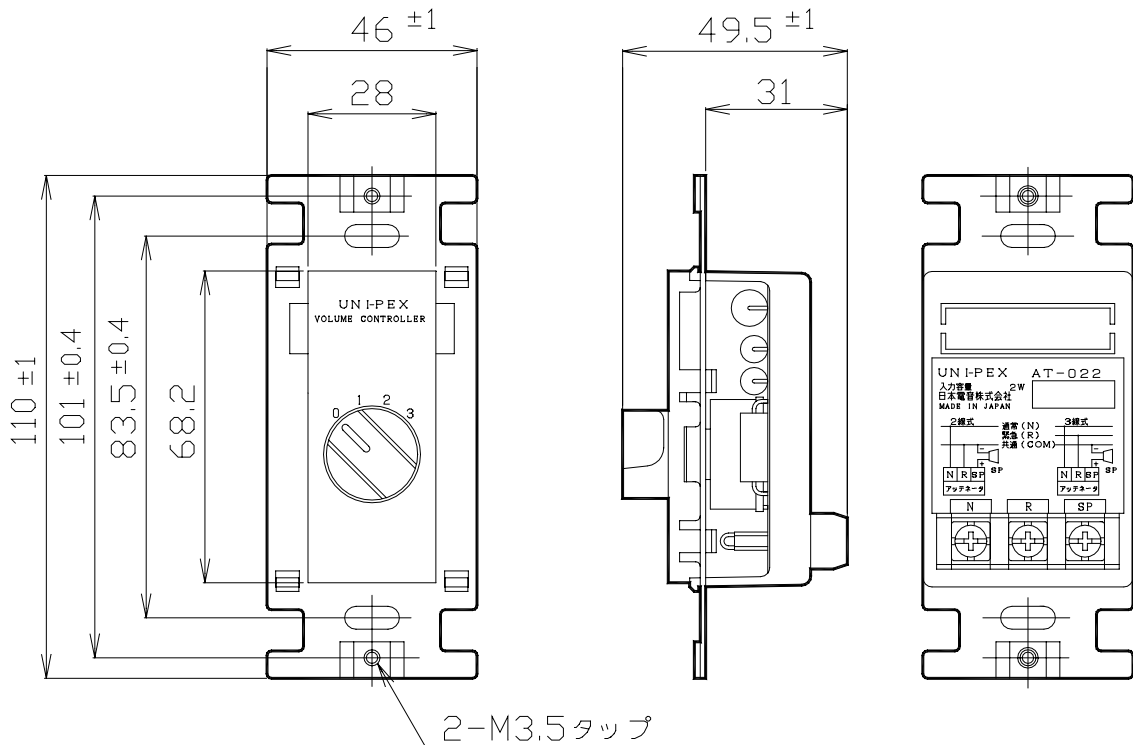

単位 mm

営業

IH11

今後改良のため、予告なく変更することがあります。

製造元 日本電音株式会社 販売元 ユニペックス株式会社